

# COBY®



## CSMP142

**EN**

**Portable CD Boombox for iPod  
Instruction Manual .....Page 2**

**ES**

**Boom Box Portátil para iPod  
Manual de Instrucciones..... Página 30**

**FR**

**Transistor Portable pour iPod  
Mode d'emploi .....Page 60**

Please read carefully before use • Léa el manual antes de usar •  
Veuillez lire ce livret avant utilisation

# Table of Contents

<b>PACKAGE CONTENTS .....</b>	<b>4</b>
<b>FEATURES.....</b>	<b>5</b>
<b>GETTING STARTED .....</b>	<b>6</b>
Controls at a Glance .....	6
Front View .....	6
Top View .....	7
Rear View.....	8
Remote Control .....	9
Connecting Power.....	10
Using the DC Power Supply .....	10
Using the AC Power Supply.....	11
Installing/Replacing the Remote Control Batteries ..	11
Stereo Headphone Jack .....	12
<b>RADIO MODE .....</b>	<b>14</b>
<b>IPOD MODE .....</b>	<b>15</b>
<b>CD MODE.....</b>	<b>16</b>
To use the CD Player .....	16
Selecting a different track .....	17
Searching for a passage on a track .....	17
Repeat function.....	17
Programming of track numbers .....	17

# Table of Contents

<b>CD MAINTENANCE &amp; SAFETY .....</b>	<b>19</b>
Cleaning CDs .....	19
Cleaning the Lens .....	20
<b>TROUBLESHOOTING .....</b>	<b>21</b>
<b>SPECIFICATIONS .....</b>	<b>25</b>
<b>SAFETY NOTICES .....</b>	<b>26</b>

# Package Contents

English

Please make sure that the items shown below are included in the package. Should an item be missing, please contact the local retailer from which you purchased this product.

1. Coby CSMP142 (Main Unit)
2. AC power cord
3. iPod dock adapters\*
4. Remote control with CR2032 battery

*\* Dock adapter cartridges are included for your convenience and are subject to change. Apple includes dock adapters with their recent iPod models.*

# Features

- ✦ Universal dock for iPod charges and plays your favorite iPod music
- ✦ Top-loading CD player with programmable track memory
- ✦ AM/FM radio with telescopic FM antenna
- ✦ 3.5mm headphone jack
- ✦ Full-range speaker system
- ✦ Full function remote control

# Getting Started

## Controls at a Glance

English

### Front View

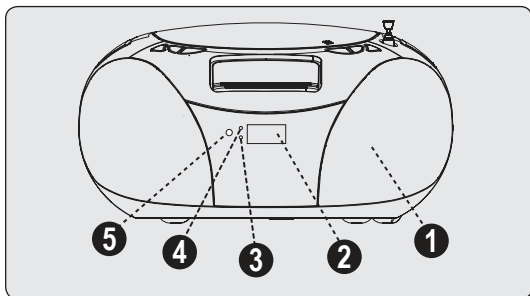

1. SPEAKER
2. DISPLAY  
Displays CD functions
3. iPod INDICATOR  
Displays when iPod is docked
4. FM STEREO INDICATOR  
Displays when radio is tuned to an FM Stereo station
5. REMOTE SENSOR

# Getting Started

## Top View

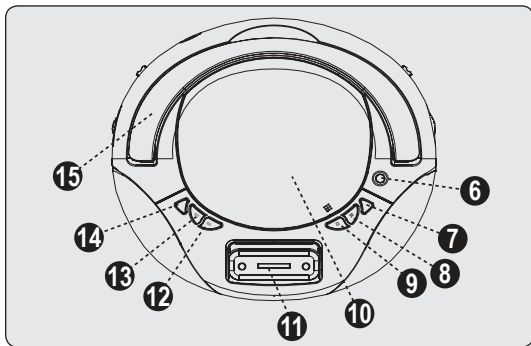

- |  |  |
|--|--|
| 6. TELESCOPIC ANTENNA<br>(for RADIO only)                                    | 11. iPod UNIVERSAL DOCK<br>CONNECTOR<br>Connect your iPod              |
| 7. PROGRAM (for CD only)<br>Programming and<br>control of track playback     | 12. NEXT (for CD only)<br>Skip to next available<br>CD track           |
| 8. PLAY/PAUSE (for CD only)<br>Start or pause CD<br>playback                 | 13. BACK (for CD only)<br>Skip to the previous<br>CD track             |
| 9. STOP (for CD only)<br>Press to stop CD<br>playback or delete a<br>program | 14. MODE (for CD only)<br>Press to select Repeat<br>or Random playback |
| 10. CD DOOR<br>Lift at open/close mark<br>to open                            | 15. HANDLE   |

# Getting Started

## Rear View

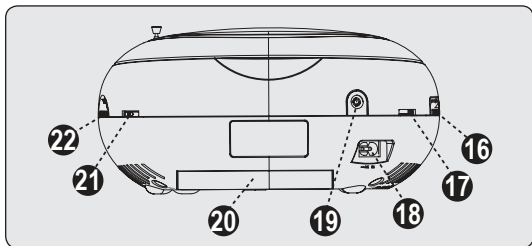

16. VOLUME CONTROL  
Adjust the sound level
17. FUNCTION SELECTOR  
Select the playback source (Radio, iPod, CD) or turn the unit off
18. AC POWER SUPPLY  
Connect the power cord here
19. STEREO HEADPHONE JACK  
Connect a pair of 3.5mm stereo headphones here
20. BATTERY COMPARTMENT
21. BAND SELECTOR  
Select the radio band (AM, FM, FM ST)
22. TUNING KNOB  
Adjust the radio frequency to tune to stations



# Getting Started

## Remote Control

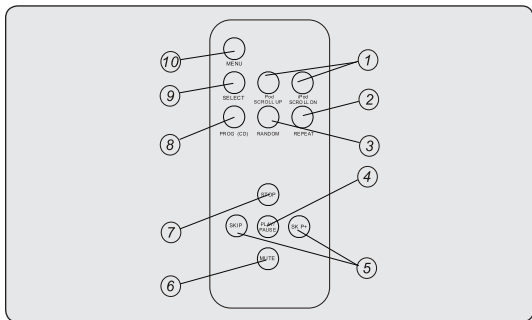

1. SCROLL UP/DN (iPod only)  
Scroll up/down through iPod menus
2. REPEAT
3. RANDOM
4. PLAY/PAUSE
5. SKIP +/-
6. MUTE
7. STOP
8. PROGRAM (CD only)  
Program a custom CD play list
9. SELECT (iPod only)  
Confirm iPod menu selection
10. MENU (iPod only)  
Access the iPod menu

# Getting Started

## Connecting Power

Connecting the device to an electrical power supply can save batteries. If you choose to use batteries, make sure that the device is unplugged from the wall before inserting them.

### **Using the DC Power Supply**

Open the battery compartment and insert 8 x "C" batteries (not included), matching the "+" and "-" ends to the polarity indicators.



*When replacing the batteries, be sure to safely dispose or recycle the old batteries. Do not burn or bury the old batteries.*

*Incorrect use of the batteries may result in corrosive leakage.*

*Do not mix different types of batteries.*

*Do not use any batteries not recommended by the manufacturer.*

*Do not mix old and new batteries.*

*Remove the batteries when not using the device for an extended period of time.*

*Do not expose batteries to excessive heat.*

# Getting Started

## **Using the AC Power Supply**

Make sure that the voltage of your electrical power supply corresponds to the voltage indicated by the manufacturer. If the voltage is incorrect, consult your dealer or service center.



*This unit should be used with 120V or 220V wall outlets, only. The voltage selector on the bottom of the unit must be set to the appropriate voltage before connection.*

Connect the electrical cord by plugging it into the wall outlet. Keep objects clear of the cord where it connects to the device and to the wall. Do not stretch the cord.

To completely disconnect the device from the electrical supply, unplug the power cord from the outlet.



*For your safety, unplug the device during electrical storms.*

## **Installing/Replacing the Remote Control Batteries**

Your remote control comes with batteries pre-installed. Remove battery insulator tape before use. Batteries should be replaced when remote control performance diminishes or stops.

To replace the batteries:

- ✦ Open the battery door on the back of the unit.
- ✦ Remove the battery door.

# Getting Started

- ✦ Insert one "CR2032" 3V lithium battery, matching the "+" and "-" ends to the polarity indicators.
- ✦ Return the battery door to its original position.

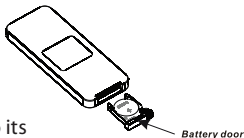

*Batteries contain chemical substances. Dispose of used batteries properly.*

## Stereo Headphone Jack

The stereo headphone jack will accommodate any headphone set equipped with a 3.5mm mini plug. Insert the plug into the stereo headphone jack for private listening. Headphones are not included.



*To avoid damaging your ears, reduce the VOLUME to a low level before connecting and using headphones. While you are listening, readjust the VOLUME to a comfortable level.*

# General Operation

1. Select the source by setting the FUNCTION SELECTOR to iPod, CD or RADIO.
2. Set the desired volume level using the VOLUME KNOB.
3. To turn off the unit, set the FUNCTION SELECTOR to OFF.

# Radio Mode

1. Set the FUNCTION SELECTOR to RADIO.
2. Set the BAND SELECTOR to the desired band: AM, FM or FM ST.
3. Turn the TUNING CONTROL to search for the desired station.



*If the BAND SELECTOR is set to FM ST and you have tuned the radio to an FM stereo station, the FM Stereo Indicator will light.*



*Extend the telescopic antenna and orient it in the direction of the radio signal for optimum FM radio reception.*

*The device contains an internal antenna for AM radio reception. To improve reception, move the device to a location nearer the signal.*

# iPod Mode

For optimal connection, this device includes connection adapters for a variety of iPod makes and models. Before connecting your iPod to the dock, you must insert the appropriate adapter for your iPod model into the dock connection.

1. Snap the compatible iPod into the dock connector.
2. Set the FUNCTION SELECTOR to iPod.
3. iPod playback will begin automatically.
4. Your iPod will begin charging immediately upon docking.

## 1st Gen Nano



iPod Nano 2GB/4GB

## iPod Mini



iPod Mini 2GB/4GB

## Thin iPod



3rd Gen Nano 4GB/8GB

5th Gen 30 GB

iPod Classic 80GB

iPod Touch 8GB

The MENU, SELECT, PLAY/PAUSE, SKIP +/-, iPod UP/DOWN, FOLDER UP/DOWN and VOLUME keys on your device and remote control correspond to your iPod's playback features. Use these keys to begin or pause playback, select tracks, change volume, etc. You may also use the volume control dial on the device to adjust the volume.



*Turning off the unit will not turn off your iPod. To avoid draining the battery, power down your iPod when not in use. If your iPod battery is drained at the time of docking, it may take up to 6 minutes of charging before the iPod will respond.*

# CD Mode

The CD player supports audio discs, CD-R and CD-RW. Do not attempt to load CD-ROM, CDi, VCDs, DVDs or data CDs in this device.



*Though this device is able to read CD-R and CD-RW discs, disks which are scratched, scuffed or of otherwise poor quality may not be read. Failure to play back CD-R or CD-RW disks does not necessarily indicate a device malfunction.*

## To use the CD Player

- ✦ Set the FUNCTION SELECTOR to CD. The display will briefly indicate your selection.
- ✦ To open the CD player door, raise it by the corner marked OPEN/CLOSE.
- ✦ Insert a CD, CD-R or CD-RW disc with the printed surface facing up. Gently press the player door to close it.
- ✦ Press PLAY/PAUSE to begin playback. Press again to pause/resume.
- ✦ To stop CD playback, press STOP.



*CD playback stops automatically when the CD compartment is opened, the radio function is selected, or at completion of the final track.*



## **Selecting a different track**

During playback, press NEXT or BACK on the unit or remote control unit to select the next/previous track. If you have selected a track number in Stop or Pause mode, press PLAY/PAUSE to resume playback. To return to the start of the current track, press BACK once.

## **Searching for a passage on a track**

Press and hold BACK or NEXT to read the track in fast forward or reverse mode at reduced volume.

When you have found the desired passage, release the BACK or NEXT button. Normal playback will resume automatically.

## **Repeat function**

Select REPEAT for continuous repeat playback of the current track. Select REPEAT ALL for continuous repeat playback of the entire CD. Select RANDOM for playback of tracks in random order.

## **Programming of track numbers**

Up to 20 tracks can be programmed in any order. If desired, a given track can be programmed more than once.

To program tracks:

- ✦ In STOP mode, press BACK or NEXT to select a track.

# CD Mode

- ✦ When the desired track number appears, press the PROG button once to record the track. The display will briefly flash 'PROG' followed by the track number selected.
- ✦ Repeat steps 1 and 2 to select and program additional tracks.
- ✦ To start playback of your programmed tracks, press PLAY/PAUSE.

## *Program Check*

In STOP mode, press the PROG button. The display unit will display the track numbers in the order programmed.

## *Deleting a Program*

To reset the memory and delete the program:

- ✦ Open the CD door.
- ✦ Set the function selector to RADIO .
- ✦ Press STOP once.

## Operating Precautions and General Maintenance

- ✦ Place the device on a hard, flat surface only.
- ✦ Do not expose the device, its batteries or CDs to moisture, dirt or excessive heat.
- ✦ Do not block ventilation. A gap of at least 15 cm must be kept between the ventilation openings and the surrounding surfaces to ensure proper ventilation and avoid overheating.
- ✦ All mechanical components are self-lubricating and do not require grease.
- ✦ Use a soft and dry cloth to clean the unit. Do not use cleaning agents containing alcohol, ammonia, benzene or other abrasives, which may damage the device.



## Cleaning CDs

- ✦ Use a soft and clean cloth to wipe away fingerprints or dust from the surface of the disc. Wipe in a straight motion from the center to the edge. Very small dust particles and slight will not affect the sound quality.
- ✦ Never use chemical products such as sprays for conventional (vinyl) records, anti static aerosols, benzene or thinners to clean your CDs.

# CD Maintenance & Safety

- ✦ To reduce the risk of scratches, store CDs properly when not in use. Do not expose CDs to direct sunlight, high humidity or excessively high temperatures for long periods of time. Never affix labels to your CDs.

## Cleaning the Lens

Dirt on the lens may cause CDs to read incorrectly and skip during playback. To clean the lens:

- ✦ Unplug the power cord.
- ✦ Open the CD door.
- ✦ For dust or dry particles, blow lightly on the lens. Remove particles using the camera lens brush. Repeat as needed.
- ✦ For fingerprints, use a dry cotton swab to clean the surface of the lens, wiping gently from the center to the outside. Repeat as needed.

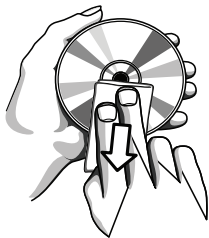

# Troubleshooting

If you have a problem with this device, please read the troubleshooting guide below and check our website at [www.cobyusa.com](http://www.cobyusa.com) for Frequently Asked Questions (FAQs) and firmware updates. If these resources do not resolve the problem, please contact Technical Support.

English

## Address

Coby Electronics Technical Support  
150 Knowlton Way  
Savannah, Georgia 31407

## Email

[techsupport@cobyusa.com](mailto:techsupport@cobyusa.com)

## Web

[www.cobyusa.com](http://www.cobyusa.com)

## Phone

800-727-3592: Mon–Fri, 8:30AM–9:00PM EST  
Saturdays, 9:00AM–5:30PM EST  
718-416-3197: Mon–Fri, 8:00AM–5:30PM EST



*For your safety, never attempt to repair the device yourself. Attempting to do so will invalidate the warranty. Internal components of the device carry a risk of electric shock.*

## No sound/electric power

- ✦ Confirm that volume is adjusted.
- ✦ Confirm that power cord connections to device and wall outlet are secure.
- ✦ Confirm that batteries are charged and properly installed.

# Troubleshooting

- ✦ Confirm that device is turned on.

## ***No display unit or button function***

- ✦ Turn off and disconnect the device from power source to clear potential electrostatic discharge. Wait a few minutes, then plug in and turn on the device again.

## ***Intermittent crackling sound during FM reception***

- ✦ Extend and position the FM aerial for optimal reception.

## ***iPod does not dock properly***

- ✦ Confirm that the appropriate iPod adapter is in place in the docking station.
- ✦ Confirm that iPod is properly installed in the docking station.
- ✦ Check for obstruction on device dock and iPod dock connector.

## ***iPod does not respond/iPod is playing but no sound comes out***

- ✦ Confirm that iPod is properly installed in the docking station.
- ✦ Confirm that volume is adjusted.
- ✦ Check that iPod functions are working properly. You may need to reset your iPod.

## ***Unit/iPod performance is erratic***

- ✦ Move the device away from potential sources of external interference such as computers, modems, wireless devices (routers) or fluorescent light.
- ✦ Confirm that iPod is properly charged.
- ✦ Confirm that iPod is properly installed in the docking station.
- ✦ Check that iPod functions are working properly.

## ***No remote control function***

- ✦ Confirm that batteries are charged.
- ✦ Replace batteries if needed.
- ✦ Check Remote Control function by pointing it at the remote sensor (to the right of the display).

## ***No disc information displayed***

- ✦ Confirm that a CD has been inserted in the player.
- ✦ Confirm that inserted CD (CD-R) contains data.
- ✦ Check the CD for dirt, scratches or smudging. Replace/clean as needed. (See CD Maintenance section.)
- ✦ Check the lens for dirt, fingerprints or condensation. Clean as needed.

# Troubleshooting

## ***Skipping during CD playback***

- ✦ Check the CD for dirt, scratches or smudging. Replace/clean as needed. (See CD Maintenance section.)
- ✦ Confirm that the program sequence has not been activated.





# Specifications

Power Supply	AC 110/220V ~ 60/50Hz DC 12V = 8 x "C" batteries (not included)
Power Consumption	14 W
Frequency Range	AM 530 to 1710 KHz FM 88 to 108 MHz
Speaker Impedance	8 ohms
Headphones	3.5mm stereo
Weight	3.8 lbs
Unit Dimensions (LWH)	9.96 x 9.29 x 4.84 in.

*Specifications and manual are subject to change without notice.*

# Safety Notices

	<b>CAUTION</b> WARNING: SHOCK HAZARD. DO NOT OPEN. AVIS: RISQUE DE CHOC ELECTRIQUE. NE PAS OUVRIR	
<b>CAUTION:</b> TO REDUCE THE RISK OF FIRE AND ELECTRIC SHOCK, DO NOT REMOVE THE COVER (OR BACK) OF THE UNIT. REFER SERVICING ONLY TO QUALIFIED SERVICE PERSONNEL.		



The lightning flash with arrowhead symbol within an equilateral triangle is intended to alert the user to the presence of uninsulated "dangerous voltage" within the product's enclosure that may be of sufficient magnitude to constitute a risk of electric shock.



The exclamation point within an equilateral triangle is intended to alert the user to the presence of important operation and servicing instructions in the literature accompanying the appliance.

### For Customer Use:

Enter below the serial number that is located on the rear of the unit. Retain this information for future reference.

Model No. CSMP142

Serial No. \_\_\_\_\_

**WARNING:** To prevent fire or shock hazard, do not expose this device to rain or moisture. Dangerous high voltage is present inside the enclosure. Do not open the cabinet.

**CAUTION:** To prevent electric shock, match wide blade of plug to wide slot of outlet and fully insert.

**Protect your hearing:** Hearing experts advise against the constant use of personal stereos played at high volume. Constant exposure to high volumes can lead to hearing loss. If you should experience ringing in the ears or hearing loss, discontinue use and seek medical advice.



For recycling or disposal information about this product, please contact your local authorities or the Electronics Industries Alliance: [www.eiae.org](http://www.eiae.org).

# Safety Notices

## **FCC Statement:**

This device complies with Part 15 of the FCC Rules. Operation is subject to the following two conditions:

- (1) This device may not cause harmful interference, and
- (2) This device must accept any interference received, including interference that may cause undesired operation.

**Note:** This equipment has been tested and found to comply with the limits for Class B digital devices, pursuant to Part 15 of the FCC rules. These limits are designed to provide reasonable protection against harmful interference in a residential installation. This equipment generates, uses and can radiate radio frequency energy and, if not installed and used in accordance with the instructions, may cause harmful interference to radio communications. However, there is no guarantee that interference will not occur in a particular installation. If this equipment does cause harmful interference to radio or television reception, which can be determined by turning the equipment off and on, the user is encouraged to try to correct the interference by one or more of the following measures:

- Reorient or relocate the receiving antenna.
- Increase the separation between the equipment and receiver.
- Connect the equipment into an outlet on a circuit different from that to which the receiver is connected.
- Consult the dealer or an experienced radio/TV technician for help

Use of shielded cable is required to comply with Class B limits in Subpart B of Part 15 of the FCC rules.

Do not make any changes or modifications to the equipment unless otherwise specified in the manual. If such changes or modifications should be made, you could be required to stop operation of the equipment.

# Safety Notices

## **Important Safety Instructions**

1. **Read Instructions:** All the safety and operating instructions should be read before the product is operated.
2. **Retain Instructions:** The safety and operating instructions should be retained for future reference.
3. **Heed Warnings:** All warnings on the product and in the operating instructions should be adhered to.
4. **Follow Instructions:** All operating and usage instructions should be followed.
5. **Cleaning:** Unplug this product from the wall outlet before cleaning. Do not use liquid cleaners or aerosol cleaners. Use a damp cloth for cleaning.
6. **Attachments:** Use only attachments recommended by the manufacturer. Use of other attachments may be hazardous.
7. **Water and Moisture:** Do not use this product near water (e.g., near a bath tub, washbowl, kitchen sink, laundry tub, in wet basements, or near a swimming pool and the like).
8. **Ventilation:** Slots and openings in the cabinet are provided for ventilation to ensure reliable operation of the product and to protect it from overheating. These openings should never be blocked by placing the product on a bed, sofa, rug, or other similar surface. This product should not be placed in a built-in installation such as a bookcase or rack unless proper ventilation is provided or the manufacturer instructions have been adhered to.
9. **Power Sources:** This product should be operated only from the type of power source indicated on the rating label. If you are not sure of the type of power supply to your home, consult your product dealer or local power company. For products intended to operate from battery power or other sources, refer to the operating instructions.
10. **Power-Cord Protection:** Power supply cords should be routed so that they are not likely to be walked on or pinched by items placed upon or against them, paying particular attention to cords at plugs, convenience receptacles, and at the point which they exit from the product.
11. **Lightning:** For added protection for this product, unplug it from the wall outlet and disconnect the antenna or cable system during a lightning storm or when it is left unattended and unused for long periods of time. This will prevent damage to the product due to lightning or power-line surges.

# Safety Notices

12. **Overloading:** Do not overload wall outlets, extension cords, or integral convenience receptacles as this can result in a risk of fire or electric shock.
13. **Object and Liquid Entry:** Never push objects of any kind into this product through openings as they may touch dangerous voltage points or short-out parts that could result in a fire or electric shock. Never spill liquid of any kind on the product.
14. **Service:** Do not attempt to service this product yourself as opening or removing covers may expose you to dangerous voltage or other hazards. Refer all servicing to qualified service personnel.
15. **Damage Requiring Service:** Unplug this product from the wall outlet and refer servicing to qualified service personnel under the following conditions: a) when the power-supply or plug is damaged; b) if liquid has been spilled or if objects have fallen into the product; c) if the product has been exposed to rain or water; d) if the product does not operate normally by following the operating instructions. Adjust only those controls that are covered by the operating instructions as improper adjustment of other controls may result in damage and will often require extensive work by a qualified technician to restore the product to its normal operation; e) if the product has been dropped or damaged in any way; f) when the product exhibits a distinct change in performance—this indicates a need for service.
16. **Replacement Parts:** When replacement parts are required, be sure that your service technician has used replacement parts specified by the manufacturer or have the same characteristics as the original part. Unauthorized substitutions may result in fire, electric shock, or other hazards.
17. **Safety Check:** Upon completion of any service or repairs to this product, ask the service technician to perform safety checks to ensure that the product is in proper operating condition.
18. **Heat:** The product should be situated away from heat sources such as radiators, heat registers, stoves, or other products (including amplifiers) that produce heat.

<b>CONTENIDOS DEL PAQUETE .....</b>	<b>32</b>
<b>FUNCIONES .....</b>	<b>33</b>
<b>CÓMO EMPEZAR.....</b>	<b>34</b>
Panorama de los Controles .....	34
Vista Frontal .....	34
Vista Superior .....	35
Vista Trasera .....	36
Control Remoto .....	37
Conexión de Alimentación .....	38
Cómo utilizar la fuente de alimentación de CC .....	38
Cómo utilizar la fuente de alimentación de CA.....	39
Cómo instalar/reemplazar las baterías del control remoto .....	39
Conexión Para Auricular Estéreo .....	40
<b>FUNCIONAMIENTO GENERAL .....</b>	<b>41</b>
<b>MODO RADIO.....</b>	<b>42</b>
<b>MODO IPOD .....</b>	<b>43</b>
<b>MODO CD .....</b>	<b>45</b>
Para utilizar el Reproductor de CD.....	45
Cómo seleccionar una pista diferente .....	46
Cómo buscar una parte específica de una pista .....	46
Función de repetición .....	46
Cómo programar los números de pistas .....	46

# Índice

<b>CD MANTENIMIENTO Y SEGURIDAD .....</b>	<b>48</b>
Precauciones de Funcionamiento y Mantenimiento General .....	48
Cómo Limpiar los CD .....	48
Cómo Limpiar las Lentes .....	49
<b>SOLUCIÓN DE PROBLEMAS .....</b>	<b>50</b>
<b>ESPECIFICACIONES .....</b>	<b>54</b>
<b>AVISOS DE LA SEGURIDAD .....</b>	<b>55</b>

# Contenidos del Paquete

Asegúrese de que los artículos que aparecen abajo se encuentren en el paquete. Si faltara algún artículo, comuníquese con el minorista local a quien compró el producto.

1. Coby CSMP142 (unidad principal)
2. Cable de alimentación de CA
3. Adaptadores de iPod\*
4. Control remoto con pila CR2032

*\*\* Se incluyen adaptadores de iPod para su comodidad y están sujetos a cambios. Apple incluye adaptadores con sus últimos modelos de iPod.*



# Funciones

- ✦ Base dock universal para cargar el iPod y reproducir su canción favorita del iPod
- ✦ Reproductor de CD de carga superior con memoria de pistas programmable
- ✦ Radio AM/FM con antenna FM telescópica
- ✦ Enchufe para auriculares de 3.5 mm
- ✦ Sistema de altavoces de gama completa
- ✦ Batería opcional: 8 baterías "C" (no incluidas)
- ✦ Control remoto de función total

# Cómo Empezar

## Panorama de los Controles

### Vista Frontal

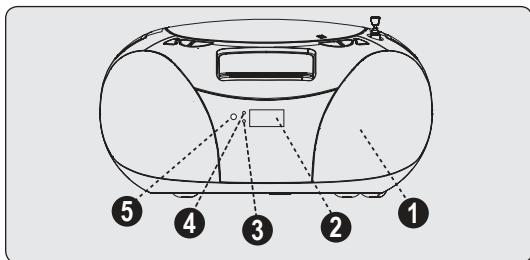

Español

1. ALTAVOCES
2. PANTALLA  
Visualiza las funciones del CD
3. INDICADOR de iPod  
Se visualiza cuando el iPod está conectado a la base de conexión
4. SINTONIZADOR ESTÉREO FM  
Se visualiza cuando se sintoniza la radio a una estación estéreo FM
5. SENSOR REMOTO

# Cómo Empezar

## Vista Superior

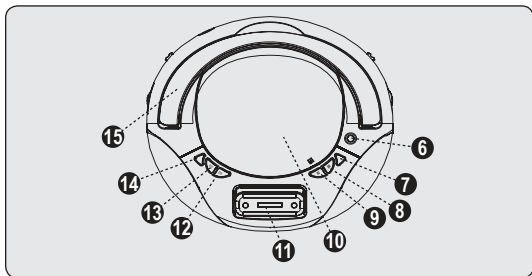

- |  |   |
|--|---|
| 6. ANTENA TELESCÓPICA (únicamente para radio).   | 11. PUERTO DE CONEXIÓN del iPod. Para conectar su iPod.   |
| 7. PROGRAM (Programa) (únicamente para CD). Programación y control de reproducción de pistas.                    | 12. NEXT (SIGUIENTE). Cambia a la siguiente pista de CD disponible.                               |
| 8. PLAY/PAUSE CD (Reproducir/Pausar el CD). Para comenzar o pausar la reproducción del CD.                       | 13. BACK (ANTERIOR). Regresa a la pista anterior de CD.   |
| 9. STOP CD (Detenga el CD) (CD únicamente). Presiónelo para detener la reproducción del CD o borrar un programa. | 14. MODE (MODO) (únicamente para CD). Presione para seleccionar Repetir o Reproducción aleatoria. |
| 10. CUBIERTA DE CD. Se abre donde aparece la marca Open/Close (Abrir/Cerrar).                                    | 15. MANIJA  |

# Cómo Empezar

## Vista Trasera

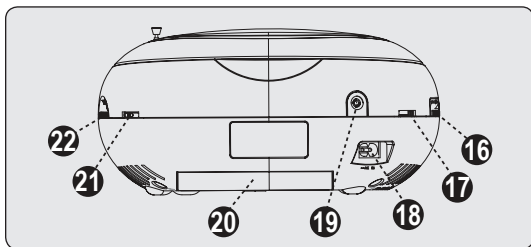

Español

16. CONTROL DEL VOLUMEN  
Para controlar el nivel del sonido
17. SELECTOR DE FUNCIONES  
Para seleccionar la fuente de reproducción (RADIO, iPod, CD) o para apagar el equipo
18. FUENTE DE ALIMENTACIÓN CA  
Conexión del cable de alimentación
19. CONEXIÓN PARA AURICULAR ESTÉREO  
Conexión para auriculares estéreos de 3.5 mm
20. COMPARTIMIENTO PARA BATERÍAS  
Abra para cambiar las baterías
21. SELECTOR DE BANDA  
Para seleccionar la banda de radio ( AM, FM, FM ST)
22. PERILLA DE SINTONIZACIÓN  
Para seleccionar la frecuencia de radio

# Cómo Empezar

## Control Remoto

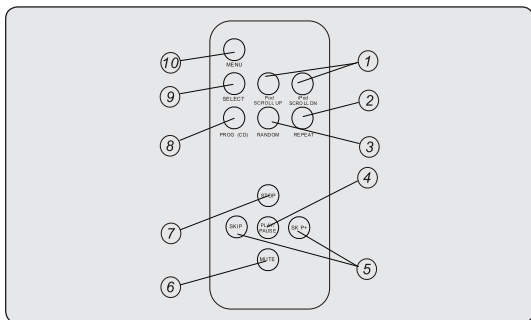

1. iPod SCROLL UP/DN (SUBIR/BAJAR el iPod)  
Únicamente para hacer funcionar el iPod
2. REPEAT (REPETIR)
3. RANDOM (ALEATORIO)
4. PLAY/PAUSE (REPRODUCIR/PAUSA)
5. SKIP +/- (CAMBIAR +/-)
6. MUTE (SILENCIO)
7. STOP (DETENER)
8. PROGRAM (PROGRAMAR)  
Funciona únicamente con CD
9. SELECT (SELECCIONAR)  
Funciona únicamente con iPod
10. MENU (MENÚ)  
Funciona únicamente con iPod

## Conexión de Alimentación

Si conecta el dispositivo a una fuente de alimentación eléctrica, ahorra batería. Si elige utilizar baterías, asegúrese de que el dispositivo esté desenchufado de la pared antes de insertarlas.

### **Cómo utilizar la fuente de alimentación de CC**

Abra el compartimiento para baterías e inserte las baterías 8 R14 (no incluidas) y haga coincidir los extremos "+" y "-" con los indicadores de polaridades.



*Cuando reemplace las baterías, asegúrese de descartar o reciclar las baterías usadas en forma segura. No queme ni entierre las baterías usadas.*

*El uso incorrecto de las baterías puede provocar pérdidas corrosivas.*

*No combine diferentes tipos de baterías.*

*No utilice baterías no recomendadas por el fabricante.*

*No combine baterías nuevas con baterías usadas.*

*Retire las baterías cuando no utilice el dispositivo durante un período de tiempo prolongado.*

*No exponga las baterías a fuentes excesivas de calor.*

# Cómo Empezar

## **Cómo utilizar la fuente de alimentación de CA**

Asegúrese de que el voltaje de su fuente de alimentación eléctrica corresponda al voltaje indicado por el fabricante. Si el voltaje es incorrecto, consulte a su distribuidor o centro de servicio.



*Esta unidad debe ser utilizada únicamente con tomacorrientes de pared de 110V o 200V de CA. El selector de tensión en la parte inferior de la unidad debe estar ajustado a la tensión antes de la conexión.*

Español

Conecte el cable eléctrico y enchúfelo al tomacorriente de pared. Mantenga los objetos alejados del cable donde se conecta el dispositivo, y de la pared. No estire el cable.

Para desconectar el dispositivo por completo de la fuente eléctrica, desenchufe el cable de alimentación del tomacorriente.



*Para su seguridad, desenchufe el dispositivo durante tormentas eléctricas.*

## **Cómo instalar/reemplazar las baterías del control remoto**

Su control remoto viene con baterías pre-instaladas. Retire la cubierta aislante de las baterías antes de utilizarlas. Las baterías deben reemplazarse cuando disminuye el rendimiento del control remoto o cuando se detiene.

# Cómo Empezar

Para reemplazar las baterías:

- ✦ Abra la cubierta de las baterías en la parte trasera de la unidad.
- ✦ Retire la cubierta de las baterías.
- ✦ Inserte una batería de litio 3V "CR2032" y haga coincidir los extremos "+" y "-" con los indicadores de polaridades.
- ✦ Vuelva a colocar la cubierta de la batería.

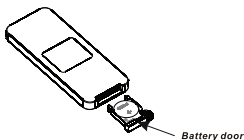

*Las baterías contienen sustancias químicas. Descarte las baterías usadas correctamente.*

## Conexión Para Auricular Estéreo

La conexión para auricular estéreo será compatible con cualquier conjunto de auriculares equipado con mini enchufes de 3.5 mm. Insértelo el enchufe en la conexión para auricular estéreo para escucha privada. No se incluyen auriculares.



*Para no dañar los ojos, reduzca el VOLUMEN a un nivel bajo antes de conectar y utilizar los auriculares. Vuelva a ajustar el VOLUMEN a un nivel cómodo mientras escucha.*



# Funcionamiento General

1. Seleccione la fuente de reproducción al establecer el **SELECTOR DE FUNCIONES** en iPod, CD o RADIO.
2. Ajuste el nivel de volumen deseado con la **PERILLA DE VOLUMEN**.
3. Para apagar la unidad, ajuste el **SELECTOR DE FUNCIONES** en OFF (APAGADO).

# Modo Radio

1. Ajuste el SELECTOR DE FUNCIONES en RADIO.
2. Ajuste el SELECTOR DE BANDA en la banda deseada: AM, FM o FM ST.
3. Gire el CONTROL DE SINTONIZACIÓN para buscar la estación deseada.



*Si el SELECTOR DE BANDA está ajustado en FM ST y ha sintonizado la radio en la estación estéreo FM, el Sintonizador estéreo FM se iluminará.*



*Extienda la antena telescópica y oriéntela en la dirección de la señal de radio para lograr una óptima recepción de radio FM.*

*El dispositivo contiene una antena interna para la recepción de radio AM. Para mejorar la recepción, mueva el dispositivo a una ubicación más cercana a la señal.*

# Modo iPod

Para una óptima conexión, este dispositivo incluye adaptadores de conexión para varias marcas y modelos de iPod. Antes de conectar su iPod a la base de conexión, debe insertar el adaptador correcto para su modelo de iPod en la conexión de la base de conexión.

1. Encaje el iPod compatible al conector de la base de la conexión.
2. Ajuste el SELECTOR DE FUNCIONES en iPod.
3. El iPod comenzará a reproducirse automáticamente.
4. Su iPod comenzará a cargarse de inmediato en la base de conexión.

## 1st Gen Nano



iPod Nano 2GB/4GB

## iPod Mini



iPod Mini 2GB/4GB

## Thin iPod



3rd Gen Nano 4GB/8GB  
5th Gen 30 GB  
iPod Classic 80GB  
iPod Touch 8GB

Las teclas de su dispositivo y control remoto (MENU (MENÚ), SELECT (SELECCIONAR), PLAY/PAUSE (REPRODUCIR/PAUSA), SKIP +/- (CAMBIAR), iPod UP/DOWN (ARRIBA/ABAJO), FOLDERUP/DOWN (CARPETA ANTERIOR/SIGUIENTE) y VOLUME (VOLUMEN)) corresponden a las funciones de reproducción de su iPod. Utilice estas teclas para iniciar o pausar la reproducción, seleccionar pistas, cambiar el volumen, etc. También puede utilizar el dial del control de volumen del dispositivo para ajustar el volumen.

# Modo iPod



*Si apaga la unidad, su iPod no se apagará. Para que no se agote la batería, apague su iPod cuando no lo utilice.*

*Si la batería de su iPod se ha agotado al momento de conectarlo a la base de conexión, puede tomar hasta 6 minutos para cargarse antes de que el iPod responda.*

# Modo CD

El reproductor de CD reproduce discos de audio, CD-R y CD-RW. No intente cargar CD-ROM, CDi, VCD, DVD o CD de datos en este dispositivo.



*Aunque este dispositivo es capaz de leer discos CD-R y CD-RW, no puede leer discos que estén rayados, marcados o que sean de alguna manera de poca calidad. La reproducción defectuosa de discos CD-R o CD-RW no necesariamente indica que el dispositivo funciona mal.*

Español

## Para utilizar el Reproductor de CD

- ✦ Ajuste el SELECTOR DE FUNCIONES en CD. La pantalla indicará brevemente su selección.
- ✦ Para abrir la cubierta del reproductor de CD, levántela en la esquina que tiene la marca OPEN/CLOSE (ABRIR/CERRAR).
- ✦ Inserte un CD, disco CD-R o CD-RW con la superficie impresa hacia arriba. Presione la cubierta del reproductor suavemente para cerrarla.
- ✦ Presione PLAY/PAUSE (REPRODUCIR/PAUSA) para iniciar la reproducción. Presione nuevamente para pausar/reanudar la reproducción.
- ✦ Para detener la reproducción del CD, presione STOP (DETENER).



*La reproducción del CD se detiene automáticamente cuando se abre la cubierta del CD, se selecciona la función radio o cuando finaliza la última pista.*

## ***Cómo seleccionar una pista diferente***

Durante la reproducción, presione NEXT (SIGUIENTE) o BACK (ANTERIOR) en la unidad o unidad de control remoto para seleccionar la siguiente/anterior pista. Si ha seleccionado un número de pista en modo Stop (Detener) o Pause (Pausa), presione PLAY/PAUSE para reanudar la reproducción. Para regresar al inicio de la pista actual, presione BACK una vez .

## ***Cómo buscar una parte específica de una pista***

Presione y mantenga presionado el botón BACK o NEXT para leer rápidamente la pista en modo avance o retroceso con volumen bajo.

Cuando haya encontrado la parte deseada, suelte el botón BACK o NEXT. La reproducción normal se reanudará automáticamente.

## ***Función de repetición***

Seleccione REPEAT (REPETIR) para repetir en forma continua la reproducción de la pista actual. Seleccione REPEAT ALL (REPETIR TODAS) para repetir en forma continua la reproducción de todo el CD. Seleccione RANDOM (ALEATORIO) para reproducir las pistas en orden aleatorio.

## ***Cómo programar los números de pistas***

Se pueden programar hasta 20 pistas en cualquier orden. Si lo desea, una determinada pista se puede programar más de una vez.

Para programas pistas:

- ✦ En el modo STOP, presione BACK o NEXT para seleccionar la pista.
- ✦ Cuando aparezca el número de pista deseado, presione el botón PROG (PROGRAMAR) una vez para grabar la pista. La pantalla iluminará breve e intermitentemente la palabra "PROG" seguida del número de pista seleccionado.
- ✦ Repita los pasos 1 y 2 para seleccionar y programar pistas adicionales.
- ✦ Para iniciar la reproducción de sus pistas programadas, presione PLAY/PAUSE

## *Verificación de programación*

En modo STOP, presione el botón PROG. La unidad de visualización mostrará los números de las pistas en el orden programado.

## *Cómo borrar un programa*

Para restaurar la memoria y borrar el programa:

- ✦ Abra la cubierta del CD.
- ✦ Ajuste el selector de funciones en RADIO.
- ✦ Presione STOP una vez.

## Precauciones de Funcionamiento y Mantenimiento General

- ✦ Coloque el dispositivo únicamente en una superficie plana y resistente.
- ✦ No esponga el dispositivo, sus baterías o los CD a la humedad, suciedad o calor excesivo.
- ✦ No bloquee la ventilación. Para garantizar una ventilación adecuada y evitar el recalentamiento, se debe mantener una abertura de al menos 15 cm. entre las aberturas de ventilación y las superficies cercanas.
- ✦ Todos los componentes mecánicos son auto lubricantes y no requieren de grasa.
- ✦ Utilice un paño suave y seco para limpiar la unidad. No utilice agentes de limpieza que contengan alcohol, amoníaco, benceno ni otros componentes abrasivos que puedan dañar el dispositivo.



## Cómo Limpiar los CD

- ✦ Utilice un paño suave y limpio para eliminar huellas digitales o polvo de la superficie del disco. Pase el paño con movimientos rectos desde el centro hacia los bordes. La calidad del sonido no se verá afectada por pequeñas o ínfimas partículas de polvo.



- ✦ Nunca utilice productos químicos, como aerosoles para discos convencionales (de vinilo), aerosoles anti estáticos, benceno ni solvente para limpiar sus CD.
- ✦ Para reducir el riesgo de rayaduras, guarde los CD correctamente cuando no los utilice. No exponga los CD a la luz solar directa, humedad elevada o temperaturas excesivamente altas durante períodos de tiempo prolongados. Nunca pegue etiquetas adhesivas a sus CD.

## Cómo Limpiar las Lentes

Si las lentes están sucias, el CD podría leerse incorrectamente y saltar durante la reproducción. Para limpiar las lentes:

- ✦ Desenchufe el cable de alimentación.
- ✦ Abra la cubierta del CD.
- ✦ Si existen partículas secas o polvo, sople ligeramente sobre las lentes. Retire las partículas con el cepillo de partículas para cámaras. Repita la operación, según sea necesario.
- ✦ Si existen huellas digitales, utilice un trozo de algodón seco para limpiar la superficie de las lentes, y páselo suavemente desde el centro hacia afuera. Repita la operación, según sea necesario.

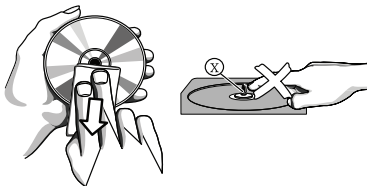

# Solución de Problemas

Si tiene un problema con este dispositivo, lea la guía de solución de problemas a continuación y revise las Preguntas Frecuentes (FAQ) en nuestro sitio Internet [www.cobyusa.com](http://www.cobyusa.com) y las actualizaciones de firmware. Si estos recursos no le solucionan el problema, comuníquese con Soporte Técnico.

Español

## Domicilio

Coby Electronics Technical Support  
150 Knowlton Way  
Savannah, Georgia 31407

## Email

[techsupport@cobyusa.com](mailto:techsupport@cobyusa.com)

## La Red

[www.cobyusa.com](http://www.cobyusa.com)

## Horario de teléfonos

800-727-3592: De lunes a viernes, 8:30–21:00 EST  
Sábados de 9:00–17:30 EST

718-416-3197: De lunes a viernes, 8:00–17:30 EST



*Para su seguridad, nunca intente reparar el dispositivo usted mismo. Si intenta hacerlo, invalidará la garantía. Los componentes internos del dispositivo son propensos a riesgos de descarga eléctrica.*

## No hay sonido/energía eléctrica

- ✦ Confirme que el volumen esté ajustado.
- ✦ Confirme que las conexiones del cable de alimentación al dispositivo y tomacorriente de pared sean seguras.

# Solución de Problemas

- ✦ Confirme que las baterías estén cargadas y correctamente instaladas.
- ✦ Confirme que el dispositivo esté encendido.

## ***No aparece la unidad de visualización ni responden las funciones de los botones***

- ✦ Apague y desconecte el dispositivo de la fuente de alimentación para evitar una posible descarga electrostática. Espere unos minutos y luego enchufe y encienda el dispositivo nuevamente.

## ***Interferencias intermitentes durante la recepción de FM***

- ✦ Extienda y ubique la antena de FM para obtener una recepción óptima.

## ***El iPod no encaja correctamente en la base de conexión***

- ✦ Confirme que el adaptador correcto del iPod esté ubicado en la estación de conexión.
- ✦ Confirme que el iPod esté correctamente instalado en la estación de conexión.
- ✦ Verifique si hay obstrucciones en la base de conexión del dispositivo y el conector de la base de conexión del iPod.

## ***El iPod no responde/El iPod funciona pero no tiene sonido***

- ✦ Confirme que el iPod esté correctamente instalado en la estación de conexión.

# Solución de Problemas

- ✦ Confirme que el volumen esté ajustado.
- ✦ Verifique que las funciones del iPod estén funcionando correctamente. Posiblemente necesite reiniciar su iPod.

## ***El rendimiento de la unidad/iPod es muy variable***

- ✦ Aleje el dispositivo de posibles fuentes de interferencias externas como computadoras, modems, dispositivos inalámbricos (routers) o luces fluorescentes.
- ✦ Confirme que el iPod esté correctamente cargado.
- ✦ Confirme que el iPod esté correctamente instalado en la estación de conexión.
- ✦ Verifique que las funciones del iPod estén funcionando correctamente.

## ***El control remoto no funciona***

- ✦ Confirme que las baterías estén cargadas.
- ✦ Reemplace las baterías, de ser necesario.
- ✦ Verifique el funcionamiento del control remoto al apuntarlo hacia el sensor remoto (a la derecha de la pantalla).

## ***No se visualiza la información del disco***

- ✦ Confirme que se haya insertado un CD en el reproductor.
- ✦ Confirme que el CD insertado (CD-R) contenga datos.

# Solución de Problemas

- ✦ Verifique si el CD está sucio, rayado o manchado. Reemplácelo/límpielo, según sea necesario. (Consulte la sección Mantenimiento de CD).
- ✦ Verifique si las lentes están sucias, tienen marcas de huellas digitales o condensación. Límpielo, según sea necesario.

## ***El CD salta durante la reproducción***



- ✦ Verifique si el CD está sucio, rayado o manchado. Reemplácelo/límpielo, según sea necesario. (Consulte la sección Mantenimiento de CD).
- ✦ Confirme que la secuencia de programación no se haya activado.

# Especificaciones

Fuente de alimentación	CA 110/220V ~ 60/50Hz CC 12V = 8 x "C" baterías (no incluidas)
Consumo eléctrico	14 W
Banda de frecuencias	AM 530 to 1710 KHz FM 88 to 108 MHz
Impedancia de Altavoz	8 ohms
Auriculares	3.5mm estéreo
Peso	1,7 kg
Dimensiones de la unidad	253(L) x 236(A) x 123(A) mm

*Las especificaciones y el manual están sujetos a cambios sin notificación.*

# Avisos de la Seguridad

	<b>PRECAUCIONES</b> <b>ADVERTENCIA:</b> PELIGRO DE ELECTROCUCIÓN. NO ABRIR.	
<b>PRECAUCIÓN:</b> PARA REDUCIR EL RIESGO DE INCENDIO Y CHOQUE ELÉCTRICO, NO RETIRE LA CUBIERTA (O PARTE POSTERIOR) DE LA UNIDAD. PARA REALIZAR EL MANTENIMIENTO, ACUDA ÚNICAMENTE A PERSONAL DE SERVICIO CALIFICADO.		



El relámpago con el símbolo de flecha dentro de un triángulo equilátero tiene el propósito de advertir al usuario de la presencia de voltaje peligroso no aislado dentro del gabinete del producto que puede ser de suficiente magnitud como para constituir un riesgo de descarga eléctrica.



El signo de exclamación dentro de un triángulo equilátero tiene el propósito de advertir al usuario de la presencia de instrucciones de funcionamiento y reparación importantes en el material impreso que acompaña al artefacto.

## Para uso de los clientes:

Ingrese a continuación el número de serie que se encuentra en la parte trasera de la unidad. Conserve esta información para referencias futuras

Nº de modelo \_\_\_\_\_ CSMP142 \_\_\_\_\_

Nº de serie \_\_\_\_\_

**ADVERTENCIA:** Para prevenir el riesgo de descarga eléctrica, no exponga este dispositivo a la lluvia ni a la humedad. Adentro del gabinete se encuentra alto voltaje peligroso. No lo abra.

**ADVERTENCIA:** Para prevenir descargas eléctricas, haga coincidir la paleta ancha del enchufe con la ranura ancha e insértela completamente.

**Proteja su audición:** Los expertos en audición advierten contra el uso constante de estéreos personales a volumen alto. La exposición constante al volumen alto puede llevar a la pérdida de la audición. Si le zumban los oídos o sufre una pérdida de audición, suspenda el uso y busque asesoramiento médico.



Para obtener información de reciclaje o eliminación sobre este producto, comuníquese con sus autoridades locales o con la Alianza de Industrias Electrónicas: [www.eiae.org](http://www.eiae.org).

# Avisos de la Seguridad

## Declaración de la FCC

Este dispositivo cumple con la Parte 15 de las Normas de la FCC. El funcionamiento está sujeto a las siguientes dos condiciones:

- (1) Este dispositivo puede no causar interferencias perjudiciales, y
- (2) Este dispositivo debe aceptar cualquier interferencia recibida, inclusive aquella que podría causar funcionamiento no deseado.

**Nota:** Este equipo fue probado y cumple con todos los límites para dispositivos digitales clase B, conforme a la Parte 15 de las normas de la FCC. Estos límites fueron diseñados para brindar protección razonable contra la interferencia perjudicial en una instalación residencial. Este equipo genera, emplea y puede irradiar energía de frecuencia de radio y, si no se instala y emplea según las instrucciones, puede ocasionar interferencia perjudicial para las comunicaciones de radio. Sin embargo, no hay ninguna garantía de que no ocurrirá en una instalación en particular. Si este equipo causa interferencia perjudicial para la recepción de radio o televisión, lo cual puede determinarse al apagar o encender el equipo, el usuario puede tratar de corregir la interferencia con una o más de las siguientes medidas:

- Reorientar o reubicar la antena receptora.
- Aumentar la distancia entre el equipo y el receptor.
- Conectar el equipo en un tomacorriente en un circuito diferente del que está conectado el receptor.
- Consultar al distribuidor o a un técnico con experiencia en radio y TV para obtener ayuda.

Se requiere el uso de cable blindado, para cumplir con los límites de la clase B, en la sub parte B de la Parte 15 de las normas de la FCC.

No efectúe cambios ni modificaciones al equipo, excepto en caso de que así lo especifique el manual. Si se deben efectuar tales cambios o modificaciones, se le solicitará que detenga el funcionamiento del equipo.



# Avisos de la Seguridad

## Consignes de Sécurité Importantes

1. Lea las instrucciones: Deberá leer todas las instrucciones de seguridad y funcionamiento, antes de poner en funcionamiento este producto.
2. Conserve las instrucciones: Deberá conservar las instrucciones de seguridad y funcionamiento para referencia futura.
3. Preste atención a las advertencias: Deberá respetar todas las advertencias contenidas en el producto y en las instrucciones de funcionamiento.
4. Siga las instrucciones: Deberá seguir todas las instrucciones de uso y funcionamiento.
5. Limpieza: Desconecte este producto del tomacorriente de pared antes de la limpieza. No utilice productos de limpieza líquidos o en aerosol. Utilice un paño húmedo para limpiar.
6. Complementos: Utilice sólo complementos recomendados por el fabricante. El uso de otros complementos puede ser peligroso.
7. Agua y humedad: No utilice este producto cerca del agua (por ejemplo: cerca de una bañera, lavatorio, lavaplatos o tina para lavar ropa, en un sótano mojado ni cerca de una piscina o similar).
8. Ventilación: El gabinete posee ranuras y aberturas para asegurar la correcta ventilación del producto y para protegerlo del recalentamiento. Nunca se debe bloquear estos orificios al colocar el producto sobre una cama, sofá, alfombra u otras superficies similares. No se debe colocar este producto en un mueble empotrado, tal como biblioteca o estante, salvo que se proporcione una ventilación correcta o se cumplan las instrucciones del fabricante del producto.
9. Fuentes de alimentación: Este producto debe utilizarse sólo con el tipo de fuente de alimentación indicada en la etiqueta de clasificación. Si no está seguro del tipo de fuente de alimentación de su hogar, consulte con el distribuidor del producto o con la compañía eléctrica local. Para los productos que funcionan a batería o con otras fuentes de alimentación, consulte las instrucciones de funcionamiento.
10. Protección del cable de alimentación: Los cables de alimentación deben colocarse de modo tal de evitar que se pisen o que queden apretados por elementos colocados sobre o contra ellos, prestando especial atención a los cables en los enchufes, tomacorrientes y el punto en el que salen del producto.
11. Rayos: Para una mayor protección de este producto, desenchúfelo del tomacorriente de la pared y desconecte la antena o el sistema de cable durante una tormenta eléctrica o cuando el producto quede

# Avisos de la Seguridad

sin atención o no se utilice durante períodos de tiempo prolongados. Esto evitará que se dañe el producto a causa de relámpagos o subidas de tensión.

12. Sobrecarga: No sobrecargue los tomacorrientes, alargues o enchufes de pared, ya que esto puede tener como resultado un riesgo de incendio o descarga eléctrica.
13. Entrada de objetos y líquido: Nunca introduzca objetos de ningún tipo dentro de este producto a través de las aberturas, ya que pueden presionar puntos de voltaje peligrosos o provocar cortocircuitos que ocasionarían incendios o descargas eléctricas. No derrame nunca líquido de ningún tipo sobre el producto.
14. Reparaciones: No intente reparar este producto usted mismo, ya que al abrir o quitar las cubiertas se expondría a voltaje peligroso u otros peligros. Para cualquier reparación, póngase en contacto con el personal técnico calificado.
15. Daños que requieran servicio técnico: Desconecte este producto del enchufe de pared y contáctese con personal técnico calificado en las siguientes situaciones: a) cuando la fuente de alimentación o el enchufe estén dañados; b) si se ha derramado líquido o han caído objetos dentro del producto; c) si el producto ha sido expuesto a lluvia o al agua; d) si el producto no funciona normalmente al seguir las instrucciones de funcionamiento. Ajuste sólo aquellos controles incluidos en las instrucciones de funcionamiento, ya que el ajuste inadecuado de otros controles puede ocasionar daños y requerir con frecuencia un trabajo extenso por parte de un técnico calificado para restaurar el funcionamiento normal del producto; e) si el producto se ha caído o ha sufrido algún daño; f) cuando el producto presenta un cambio marcado en su rendimiento; esto indica que necesita mantenimiento.
16. Piezas de reemplazo: Cuando se requieren piezas de reemplazo, asegúrese de que el servicio técnico haya utilizado las piezas de reemplazo especificadas por el fabricante o que posean las mismas características que la pieza original. Las sustituciones no autorizadas pueden provocar incendio, descarga eléctrica u otros riesgos.
17. Controles de seguridad: Una vez completado el servicio o las reparaciones de este producto, solicite al servicio técnico que realice controles de seguridad para asegurar que se encuentra en condición de funcionamiento correcto.
18. Calor: El producto debe ubicarse lejos de fuentes de calor tales como radiadores, rejillas de aire caliente, estufas u otros productos (incluidos amplificadores) que produzcan calor.



# Table des Matières

<b>CONTENU DE L'EMBALLAGE.....</b>	<b>62</b>
<b>CARACTERISTIQUES .....</b>	<b>63</b>
<b>POUR COMMENCER .....</b>	<b>64</b>
CSMP142 d'un coup d'œil .....	64
Vue de façade .....	64
Vue de dessus .....	65
Telecommande .....	67
Branchez l'alimentation .....	68
Utiliser le Courant Electrique DC .....	68
Utiliser le Courant Electrique AC.....	69
Installation/remplacement des piles de la télécommande .....	70
Prise Casque Stereo .....	70
<b>FONCTIONNEMENT GENERAL .....</b>	<b>71</b>
<b>RADIO MODE .....</b>	<b>72</b>
<b>IPOD MODE.....</b>	<b>73</b>
<b>CD MODE.....</b>	<b>74</b>
Utilisation du lecteur CD :.....	74
Choisir Une Piste De Musique Differente .....	75
Rechercher Une Sequence D'une Piste Musicale .....	75
Fonction Repeter .....	75
Programmer Des Numeros De Pistes Musicales .....	75

# Table des Matières

<b>PRECAUTIONS/MAINTENANCE POUR CD .....</b>	<b>77</b>
Precautions D'usage et Maintenance Generale .....	77
Nettoyage des CD .....	77
Nettoyage de la Lentille .....	78
<b>DÉPANNAGE .....</b>	<b>79</b>
<b>CARACTÉRISTIQUES .....</b>	<b>83</b>
<b>NOTICES DE SÛRETÉ .....</b>	<b>84</b>

# Contenu de l'emballage

Veillez vous assurer que les objets montrés ci-dessous sont inclus dans l'emballage. Si un objet manque, veuillez contacter le commerçant auprès duquel vous avez acheté ce produit.

1. Coby CSMP142 (unité principale)
2. Cordon d'alimentation (CA)
3. iPod adaptateurs\*
4. Télécommande avec piles CR2032

*\*\* iPod adaptateurs sont inclus pour votre commodité et sont sujets à changement. Apple inclut des adaptateurs avec les dernières modèles d'iPod.*

# Caracteristiques

- ✦ Dock iPod universel charge et lit votre musique iPod préférée
- ✦ Lecteur CD à chargement par-dessus avec mise en mémoire et programmation des pistes
- ✦ Radio AM/FM avec antenne FM télescopique
- ✦ Prise casque 3,5mm
- ✦ Système d'enceintes à range complète
- ✦ Fonctionnement sur piles facultative: 8 piles type "C" (non inclus)
- ✦ Télécommande toutes fonctions

# Pour Commencer

## CSMP142 d'un coup d'œil

### Vue de façade

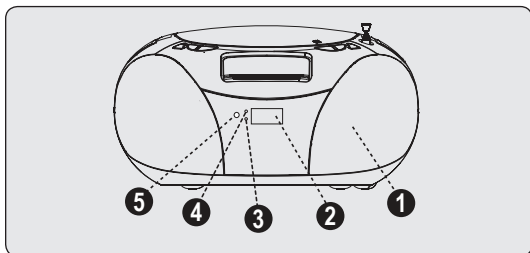

Français

1. HAUT-PARLEUR
2. AFFICHAGE  
Affiche les fonctions CD
3. INDICATEUR iPod  
Affiche lorsque l'iPod est branché à la station
4. INDICATEUR STEREO FM  
Affiche lorsque la radio est sur une fréquence FM
5. CAPTEUR INFRAROUGE



# Pour Commencer

## Vue de dessus

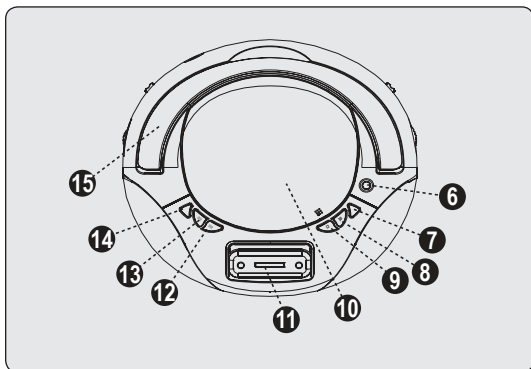

- |  |  |
|--|--|
| 6. ANTENNE TELESCOPIQUE  | 11. PRISE DOCKING iPod<br>Connexion iPod   |
| 7. PROGRAMME (pour CD uniquement)<br>Programmation et contrôle des pistes de musique       | 12. SUIVANT<br>Passe à la piste suivante du CD   |
| 8. LECTURE/PAUSE CD<br>Arrête ou pause la lecture CD                                       | 13. RETOUR<br>Revient sur la piste CD précédente   |
| 9. STOP CD (pour CD uniquement)<br>Appuyer pour arrêter la lecture ou effacer un programme | 14. MODE (pour CD uniquement)<br>Appuyer pour répéter ou sélectionner des pistes au hasard |
| 10. COMPARTIMENT CD<br>Ouverture et fermeture  | 15. POIGNEE  |

# Pour Commencer

## Vue Arrière

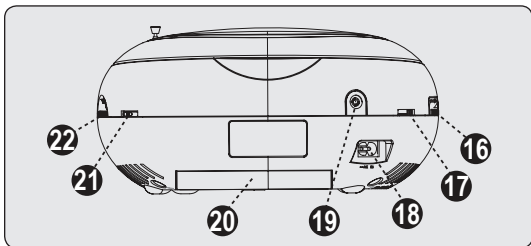

16. **CONTRÔLE VOLUME**  
Contrôle le son
17. **SELECTEUR FONCTION**  
Choisit la source (RADIO, iPod, CD) ou éteint l'appareil
18. **COURANT AC**  
Connexion cordon électrique
19. **ECOUTEURS STEREO**  
Branchement pour écouteurs stéréo 3,5 mm
20. **COMPARTIMENT PILE**  
Pour changer les piles
21. **SELECTIONNEUR BANDE RADIO**  
Choisit la bande radio (AM, FM, FM ST)
22. **BOUTON**  
Choisit la fréquence radio

## Telecommande

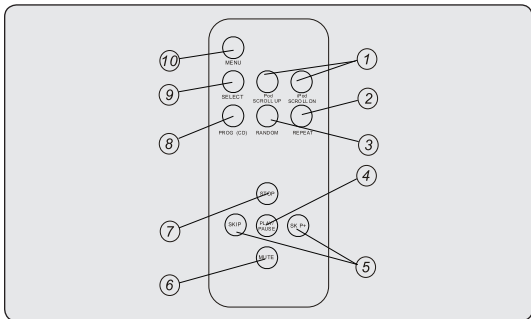

1. FONCTION (pour iPod uniquement)  
Fonction défiler haut/bas
2. REPEAT  
Répéter
3. ALÉATOIRE
4. LECTURE/PAUSE
5. PASSER A +/-
6. SILENCE  
Mute
7. STOP
8. MENU (pour iPod uniquement)
9. PROGRAMME (pour CD uniquement)
10. SELECT (pour iPod uniquement)

# Pour Commencer

## Branchez l'alimentation

Brancher l'appareil dans une prise vous permettra d'économiser sur les piles. Si vous préférez utiliser des piles, assurez-vous que l'appareil est débranché avant de les mettre.

### **Utiliser le Courant Electrique DC**

Ouvrir le compartiment à piles et insérer 8 piles de type «C» (non incluses), en respectant les polarités « + » et « - ».



*Lorsque vous remplacez des piles, assurez-vous de recycler vos anciennes piles. Ne pas brûler ou enterrer des piles usagées.*

*Un usage incorrect des piles pourrait causer une fuite corrosive.*

*Ne pas mélanger plusieurs types de piles.*

*Ne pas utiliser des piles qui ne sont pas recommandées par le fabricant.*

*Ne pas mélanger des piles neuves avec les vieilles.*

*Enlever les piles lorsque l'appareil n'est pas utilisé pendant une période prolongée.*

*Ne pas exposer les piles à la chaleur.*

# Pour Commencer

## Utiliser le Courant Electrique AC

Assurez-vous que le courant électrique correspond à celui indiqué par le fabricant. Si ce n'est pas le cas, consultez un technicien.



*Ce lecteur doit être branché sur des prises électriques murales de 110V o 220V. Le sélecteur de tension sur le bas de l'appareil doit être réglé à la tension avant le raccordement.*

Brancher le câble électrique dans la prise murale. Ne pas mettre d'objets entre le câble et la prise murale. Ne pas tirer sur le câble.

Pour complètement déconnecter le courant, débrancher le cordon de la prise.



*Pour votre sécurité, débrancher l'appareil en cas d'orage.*

# Pour Commencer

## Installation/remplacement des piles de la télécommande

La télécommande comprend déjà les piles. Enlever l'isolant des piles avant utilisation. Les piles devraient être changées lorsque la performance diminue ou que la télécommande fonctionne mal.

Pour changer les piles :

- ✦ Ouvrir le compartiment à piles au dos de l'appareil.
- ✦ Enlever la trappe à piles.
- ✦ Insérer 1 pile "CR2032" de type 3V au lithium (non incluse), en respectant les polarités + et -.
- ✦ Refermer le compartiment.

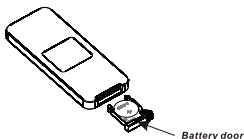

*Les piles contiennent des substances chimiques. Jeter les piles de manière adéquate.*

## Prise Casque Stereo

La prise de casque stéréo accepte n'importe quel écouteur 3.5 mm. Brancher la prise dans le casque écouteurs pour une écoute en privé. Écouteurs non-inclus.



*Pour éviter d'endommager votre audition, mettez le VOLUME au minimum avant de brancher les écouteurs. Puis, réajustez le son à un niveau confortable.*

# Fonctionnement General

1. Choisir la source iPod, CD ou RADIO en utilisant le SELECTIONNEUR DE FONCTION.
2. Régler le volume en utilisant le BOUTON DE VOLUME.
3. Pour éteindre l'unité, mettre le SELECTEUR DE FONCTION sur OFF.

# Radio Mode

1. Régler le SELECTIONNEUR DE FONCTION sur RADIO.
2. Mettre le SELECTIONNEUR DE BANDE sur la bande souhaitée: AM, FM ou FM ST.
3. Utiliser le bouton de CONTRÔLE TUNING pour chercher la station radio souhaitée.



*Si le SELECTIONNEUR DE BANDE est réglé sur FM ST et que la radio est sur une station FM stéréo, l'indicateur FM stéréo s'allumera.*



*Sortez l'antenne télescopique et diriger la vers le signal radio pour une réception FM optimale.*

*L'appareil comprend une antenne interne pour réception radio AM. Pour améliorer la réception, déplacer l'appareil plus près du signal.*



# iPod Mode

Pour une connexion optimale, cet appareil comprend une variété d'adaptateurs pour modèles iPod. Avant de brancher votre iPod, vous devez insérer l'adaptateur approprié dans la connexion dock.

Pour brancher votre iPod:

1. Mettre l'iPod dans le connecteur dock.
2. Régler le SELECTIONNEUR DE FONCTION sur iPod.
3. L'iPod se mettre en route automatiquement.
4. Votre iPod se mettre en charge immédiatement après branchement.

## 1st Gen Nano



iPod Nano 2GB/4GB

## iPod Mini



iPod Mini 2GB/4GB

## Thin iPod



3rd Gen Nano 4GB/8GB

5th Gen 30 GB

iPod Classic 80GB

iPod Touch 8GB

Les touches de votre appareil et de la télécommande (MENU, SELECT, LECTURE/PAUSE, SKIP+/- iPod HAUT/BAS, FOLDER HAUT/BAS et VOLUME) correspondent aux caractéristiques de lecture de votre iPod. Utiliser ces clés pour la lecture ou mettre en pause, sélectionner des pistes, régler le volume, etc. Vous pouvez aussi utiliser la fonction de réglage du son sur l'appareil.



*Éteindre l'unité n'éteint pas le iPod. Pour éviter de décharger la pile, éteignez votre iPod lorsque vous ne l'utilisez pas. Si la pile de votre iPod est déchargée lorsque vous vous connectez, cela prend 6 minutes pour recharger l'iPod.*

# CD Mode

Le lecteur CD accepte les formats CD, CD-R et CD-RW. N'essayez pas de mettre une CR-ROM, CDi, VCD, ou un CD de données dans cet appareil.



*Bien que cet appareil lise les disques CD-R et CD-RW, si ceux-ci sont rayés, éraflés ou de qualité insuffisante, le lecteur ne les lira peut-être pas. Si le lecteur ne lit pas un disque CD-R ou CD-RW, cela ne signifie pas nécessairement qu'il est défectueux.*

## Utilisation du lecteur CD :

Français

- ✦ Régler le SELECTIONNEUR DE FONCTION sur CD. L'affichage indiquera votre choix.
- ✦ Pour ouvrir le compartiment CD, appuyer sur le bouton OPEN/CLOSE dans le coin.
- ✦ Mettre un CD, un CD-R ou CD-RW avec la surface imprimée sur le haut. Appuyer légèrement sur la porte du compartiment pour la refermer.
- ✦ Appuyer sur PLAY/PAUSE pour commencer la lecture. Appuyer de nouveau sur cette touche pour mettre en pause/reprendre la lecture.
- ✦ Pour arrêter la lecture, appuyer sur STOP.



*Le lecteur s'arrête automatiquement si le compartiment CD est ouvert, si la fonction radio est choisie ou lorsque le dernier morceau de musique est fini.*

## **Choisir Une Piste De Musique Differente**

Pendant la lecture, appuyer sur NEXT (suivant) ou BACK (précédent) pour passer à une autre piste. Si vous avez mis le disque en pause ou si vous l'avez arrêté, appuyez sur PLAY/PAUSE pour reprendre la lecture. Pour revenir au tout début du morceau de musique, appuyer sur BACK.

## **Rechercher Une Sequence D'une Piste Musicale**

Appuyer et maintenir sur la touche BACK ou NEXT pour faire une avance rapide ou revenir en arrière; réduire le volume lorsque vous utilisez cette fonction.

Lorsque vous avez trouvé la séquence, relâcher la touche. La lecture reprendra automatiquement.

## **Fonction Repeter**

Appuyer sur REPEAT pour répéter la lecture de la piste actuelle. Appuyer sur REPEAT ALL pour répéter la lecture de tout le CD. Appuyer sur RANDOM pour rejouer des morceaux de musique au hasard.

## **Programmer Des Numeros De Pistes Musicales**

Jusqu'à 20 morceaux peuvent être programmés dans n'importe quel ordre. Si vous le souhaitez, vous pouvez programmer la lecture d'une piste plusieurs fois.

Pour programmer des pistes musicales :

- ✦ En mode STOP, appuyer sur BACK ou NEXT pour choisir un morceau.
- ✦ Lorsque le numéro de la piste choisie apparaît, appuyer sur PROG une fois pour l'enregistrer. L'affichage montrera « PROG » suivi du numéro de piste.

# CD Mode

- ✦ Répéter les étapes 1 et 2 pour choisir d'autres morceaux.
- ✦ Pour écouter votre programmation, appuyez sur PLAY/PAUSE.

## *Verifier La Programmation*

En mode STOP, appuyer sur la touche PROG. L'affichage montrera les numéros de pistes dans l'ordre où ils sont programmés.

## *Effacer Une Programmation*

Pour réinitialiser la mémoire et effacer la programmation :

- ✦ Ouvrir le compartiment CD.
- ✦ Régler le SELECTIONNEUR DE FONCTION sur RADIO.
- ✦ Appuyer sur STOP une fois.

## Precautions D'usage et Maintenance Generale

- ✦ Mettre cet appareil sur une surface plane et dure.
- ✦ Ne pas exposer cet appareil, les piles ou les CD à de l'humidité, de la saleté ou une chaleur excessive.
- ✦ Ne pas bloquer la ventilation. Un espace d'au moins 15 cm doit être laissé entre les ouvertures et les surfaces avoisinantes pour assurer une ventilation adéquate et éviter la surchauffe.
- ✦ Tous les composés mécaniques ont été lubrifiés, et ne requièrent pas de graisse additionnelle.
- ✦ Utiliser un chiffon doux et sec pour nettoyer l'unité. Ne pas utiliser d'agents nettoyants contenant de l'alcool, de l'ammoniac, du benzène ou autres abrasifs qui pourraient endommager l'appareil.



## Nettoyage des CD

- ✦ Utiliser un chiffon doux et propre pour enlever les traces de doigts et de poussière de la surface du disque. Essuyer depuis le centre jusqu'aux rebords des CD. De petites particules de poussières n'auront aucun impact sur la qualité du son.

# Precautions/Maintenance pour CD

- ✦ Ne jamais utiliser de produits chimiques comme des sprays pour des disques traditionnels (vinyle), ni d'aérosols ou de benzènes pour nettoyer vos CD.
- ✦ Pour réduire le risque de rayures, stocker vos CD de manière adéquate. Ne pas exposer les CD à la lumière du soleil, à une humidité ou une chaleur excessive pendant une période prolongée. Ne jamais coller d'étiquette sur vos CD.

## Nettoyage de la Lentille

De la saleté sur la lentille optique peut causer des problèmes de lecture des CD. Pour nettoyer la lentille :

- ✦ Débrancher le cordon électrique.
- ✦ Ouvrir le compartiment CD.
- ✦ Pour la poussière fine, souffler légèrement sur la lentille. Enlever les particules en utilisant la brosse prévue à cet effet. Répéter aussi souvent que nécessaire.
- ✦ Pour les traces de doigts, utiliser un coton sec pour nettoyer la surface de la lentille, du centre vers les bords. Répéter aussi souvent que nécessaire.



# Dépannage

Si vous avez un problème avec votre appareil, reportez-vous au guide de dépannage ci-dessous et consultez notre site Web [www.cobyusa.com](http://www.cobyusa.com) pour consulter la FAQ (Foire aux questions) et vérifier la disponibilité des mises à jour des micrologiciels. Si ces ressources ne vous aident pas à résoudre le problème, veuillez communiquer avec le service d'assistance technique.

## Adresse

Coby Electronics Technical Support  
150 Knowlton Way  
Savannah, Georgia 31407

## Email

[techsupport@cobyusa.com](mailto:techsupport@cobyusa.com)

## Site Web

[www.cobyusa.com](http://www.cobyusa.com)

## Téléphone

800-727-3592: de 8h30 à 21h00 EST, en semaine  
de 9h00 à 17h30 EST, le samedi

718-416-3197: de 8h00 à 17h30 EST, du lundi au vendredi



*Pour votre sécurité, n'essayez jamais de réparer cet appareil vous-même. Le faire rendra la garantie nulle. Les composants internes de cet appareil pourraient causer une électrocution.*

## Pas de son/de courant électrique

- ✦ Vérifier que le volume est réglé.
- ✦ Vérifier que les cordons électriques soient bien branchés.

# Dépannage

- ✦ Vérifier que les piles soient bien chargées et correctement installées.
- ✦ Vérifier que l'appareil soit allumé.

## ***Aucun affichage, les touches ne fonctionnent pas***

- ✦ Éteindre et débrancher l'unité pour enlever une décharge électrostatique. Attendre quelques minutes, puis rebrancher l'appareil et le rallumer.

## ***Grésillement intermittent sur la réception FM***

- ✦ Repositionner l'antenne extérieure pour une réception optimale.

## ***L'iPod ne se connecte pas correctement sur la station***

- ✦ Vérifier que l'adaptateur soit le bon et qu'il est en place sur la station de docking.
- ✦ Vérifier que l'iPod soit bien installé sur la station.
- ✦ Vérifier qu'il n'y ait pas d'obstruction entre la station et le connecteur.

## ***L'iPod ne marche pas/ l'iPod marche mais pas le son***

- ✦ Vérifier que l'iPod soit bien installé sur la station.
- ✦ Vérifier que le volume est réglé.
- ✦ Vérifier que les fonctions de l'iPod marchent correctement. Réinitialiser l'iPod si besoin.



## ***La performance de l'appareil/de l'iPod est erratique***

- ✦ Déplacer l'appareil loin des sources d'interférence, comme les ordinateurs, les modems, les routeurs, ou une lumière phosphorescente.
- ✦ Vérifier que l'iPod est bien chargé.
- ✦ Vérifier que l'iPod soit bien installé sur la station.
- ✦ Vérifier que les fonctions de l'iPod marchent correctement.

## ***La télécommande ne marche pas***

- ✦ Vérifier que les piles soient bien chargées.
- ✦ Remplacer les piles si nécessaire.
- ✦ Vérifier si la télécommande fonctionne en la pointant vers le capteur (à droite de l'affichage).

## ***Aucune information sur le disque ne s'affiche***

- ✦ Vérifier qu'il y ait bien un disque dans le lecteur.
- ✦ Vérifier que le disque contient des données.
- ✦ Vérifier si le CD est poussiéreux, a des rayures ou des traces de doigt. Remplacer-le/nettoyer si nécessaire. (Voir la section sur la maintenance CD)
- ✦ Vérifier si la lentille optique est sale, a des traces de doigt ou de condensation. Nettoyer si besoin.

## ***Le CD saute des pistes pendant la lecture***



- ✦ Vérifier si le CD est poussiéreux, a des rayures ou des traces de doigt. Remplacer-le/nettoyer si nécessaire. (Voir la section sur la maintenance CD)
- ✦ Vérifier qu'aucune programmation n'a été activée.

# Caractéristiques

Alimentation électrique	AC 110/220V ~ 60/50Hz DC 12V = 8 x "C" piles (non incluses)
Consommation électrique	14 W
Fréquence de portée	AM 530 to 1710 KHz FM 88 to 108 MHz
Impédance des haut-parleurs	8 ohms
Ecouteurs	3.5mm stéréo
Poids	1,7 kg
Dimensions de l'unité	253(L) x 236(W) x 123(H) mm

*Les caractéristiques et le manuel utilisateur sont sujet à modifications sans préavis.*

# Notices de Sûreté

	<b>PRÉCAUTIONS</b>	
<b>AVERTISSEMENT :</b> RISQUE DE DÉCHARGE ÉLECTRIQUE. NE PAS OUVRIR		
<b>ATTENTION :</b> AFIN DE RÉDUIRE LE RISQUE D'INCENDIE OU DE DÉCHARGE ÉLECTRIQUE, NE RETIREZ PAS LE CAPOT (OU PANNEAU ARRIÈRE) DE L'APPAREIL. SEULS LES TECHNICIENS DE SERVICE QUALIFIÉS DOIVENT EFFECTUER L'ENTRETIEN DE L'APPAREIL.		



Le symbole en forme d'éclair fléché placé dans un triangle équilatéral informe l'utilisateur de la présence de "tensions dangereuses" non isolées au sein du boîtier du produit dont l'amplitude peut constituer un risque de décharge électrique.



Le point d'exclamation placé dans un triangle équilatéral informe l'utilisateur que des instructions d'utilisation et de maintenance importantes sont fournies dans la documentation qui accompagne le produit.

Français

## **Information client :**

Notez ci-après le numéro de série situé sur l'appareil. Conservez ces informations pour pouvoir vous y référer ultérieurement.

Numéro du modèle \_\_\_\_\_ CSMP142 \_\_\_\_\_

Numéro de série \_\_\_\_\_

**AVERTISSEMENT :** Afin d'éviter tout risque d'incendie ou de décharge électrique, n'exposez pas cet appareil à la pluie ou à l'humidité. Le boîtier renferme des tensions élevées dangereuses. N'ouvrez pas le boîtier de l'appareil.

**ATTENTION :** Afin d'éviter toute décharge électrique, alignez la broche large de la fiche en face de l'orifice large de la prise électrique et insérez-la complètement.

**Protégez votre audition :** Les spécialistes de l'audition déconseillent l'utilisation prolongée d'écouteurs stéréo à un niveau de volume élevé. L'écoute à un niveau de volume élevé constant peut provoquer des pertes auditives. Si vous souffrez de bourdonnements dans les oreilles ou de perte d'audition, arrêtez d'utiliser les écouteurs et consultez votre médecin.



Pour de plus amples informations sur le recyclage ou la mise au rebut de ce produit, veuillez contacter les autorités locales ou les représentants de l'EIA (Alliance des industries du secteur de l'électronique) : [www.eiae.org](http://www.eiae.org).

## Déclaration FCC

Cet appareil est conforme avec la section 15 des Règles FCC. Le fonctionnement est sujet aux deux conditions suivantes :

- (1) Cet appareil ne peut causer d'interférences dangereuses, et
- (2) Cet appareil doit accepter toute interférence, y compris une interférence pouvant causer une action non souhaitée.

**Note:** Cet équipement a été testé et déclaré conforme aux limites de la classe B des équipements digitaux, conformément à la section 15 des Règles FCC. Ces limites ont été créées pour fournir une protection raisonnable contre des interférences néfastes au sein d'une installation résidentielle. Cet équipement génère, utilise et peut émettre de l'énergie de fréquence radio, qui, si non installée et utilisée correctement pourrait causer des interférences néfastes aux communications radio. Cependant, il n'y a aucune garantie qu'il n'y aura pas d'interférences. Si cet appareil cause des interférences sur la réception radio ou télé, ce qui peut être déterminé en allumant et en éteignant cet appareil, nous vous encourageons à essayer de corriger la situation de la manière suivante :

- Réorientez ou changez la position de l'antenne.
- Augmentez la séparation entre l'appareil et le récepteur.
- Branchez l'appareil à une prise différente de celle du récepteur.
- Consultez votre représentant en ventes ou un technicien qualifié.

L'utilisation de câbles électriques protégés est requise pour être conforme aux limites de la classe B et la sous-partie B de la section 15 des règles FCC.

Ne pas effectuer de changements ou de modifications a cet appareil, à moins que cela ne soit indiqué dans ce manuel. Si de telles modifications devaient être faites, il faudra peut-être que vous arrêtiez d'utiliser cet appareil.

## Consignes de Sécurité Importantes

1. Lisez les instructions : Toutes les instructions de sécurité et de fonctionnement devraient être lues avant utilisation.
2. Gardez ces instructions : Vous devriez conserver ce manuel pour référence future.
3. Mises en garde : Vous devriez respecter tous les avertissements et toutes les instructions pour ce produit.
4. Suivez les instructions : Vous devriez suivre toutes les instructions d'usage.
5. Nettoyage : Débrancher ce produit avant de le nettoyer. Ne pas utiliser de nettoyants liquide ou en aérosol. Utiliser un chiffon humide pour nettoyer.
6. Attaches : N'utilisez que les attaches recommandées par le fabricant. L'utilisation d'autres attaches pourrait être dangereuse.
7. Eau et humidité : Ne pas utiliser ce produit près d'une source d'eau (par ex, près d'une baignoire, d'un évier, de la machine à laver, dans une cave humide ou près d'une piscine et équivalent).
8. Ventilation : Les fentes et ouvertures du couvercle sont faites pour la ventilation et pour empêcher une surchauffe. Ces ouvertures ne devraient jamais être bloquées par un lit, un canapé, un tapis ou similaire. Ce produit ne devrait jamais être mis sur une installation murale, comme une étagère, à moins que la ventilation soit adéquate et que les instructions du fabricant aient été suivies.
9. Sources de courant : Ce produit ne devrait fonctionner qu'avec le type de courant indiqué sur l'étiquette. Si vous n'êtes pas certain du type de courant, demandez à votre représentant en vente ou à votre compagnie d'électricité. Pour les produits fonctionnant avec une pile ou autres sources, veuillez consulter les instructions.
10. Protection des câbles électriques : Les câbles électriques devraient être disposés de façon à ce qu'ils ne soient pas piétinés et à ce qu'aucun objet ne soit mis sur eux; faire attention au niveau des prises murales et aux périphériques de sortie du produit.
11. Orage : Pour une meilleure protection de cet appareil en cas d'orage, ou lorsqu'il n'est pas utilisé pendant de longues périodes, débranchez-le et déconnectez l'antenne ou le câble. Cela évitera des dommages dus aux orages ou à une surcharge de courant.

# Notices de Sûreté

12. **Surcharge** : Ne pas faire de multiples branchements dans les prises, avec les rallonges électriques ou des multiprises car cela pourrait entraîner un incendie ou une électrocution.
13. **Insertion d'objet ou de liquide**: Ne jamais insérer d'objets dans les fentes de ce produit; ils pourraient entrer en contact avec des composants électriques et cela pourrait causer un incendie ou une électrocution. Ne jamais renverser de liquide sur cet appareil.
14. **Maintenance** : Ne tentez pas de réparer ce produit vous-même; ouvrir ou enlever l'enveloppe du produit pourrait vous exposer à un voltage dangereux ou à d'autres risques. Ne faire appel qu'à des professionnels qualifiés.
15. **Dégâts requérant des réparations** : Débranchez cet appareil et confiez-le à un professionnel qualifié dans les cas de figure suivants : A) Si la prise est endommagée. B) si du liquide a été renversé sur le produit ou si des objets sont tombés dessus. C) si le produit a été exposé à de la pluie ou de l'eau. D) si ce produit ne fonctionne pas normalement, même en suivant les instructions suivantes. Ne régler que les contrôles inclus dans les instructions. Un mauvais réglage des contrôles pourrait résulter en des dégâts et devra requérir beaucoup de travail de la part d'un technicien qualifié pour restaurer le produit en mode opératoire normal. E) si ce produit est tombé ou a été endommagé de quelque manière. F) Si le produit montre un changement significatif dans sa performance—Cela indique une nécessité de maintenance.
16. **Pièces détachées** : Si des pièces détachées sont requises, assurez-vous que le technicien utilise les mêmes pièces que le fabricant ou des pièces ayant les mêmes caractéristiques que les originales. Des substitutions non autorisées pourraient causer un incendie, une électrocution ou autres dangers.
17. **Contrôle de sécurité** : Si des réparations ont été effectuées sur ce produit, demandez au technicien de faire les contrôles de sécurité recommandés par le fabricant afin de déterminer que l'appareil est en bonne condition de fonctionnement.
18. **Chaleur** : Ce produit devrait être placé loin de sources de chaleur comme des radiateurs, des indicateurs de chaleur, de cuisinières ou autres produits (y compris des amplificateurs) étant source de chaleur.

# Coby Electronics Corporation

1991 Marcus Ave, Suite 301  
Lake Success, NY 11042

[www.cobyusa.com](http://www.cobyusa.com)

[www.ecoby.com](http://www.ecoby.com)

Coby is a registered trademark of Coby Electronics Corporation. Printed in China.

COBY es la marca registrada de COBY Electronics Corporation. Imprimido en China.

Coby est une marque de fabrique de Coby Electronics Corporation. Imprimé en Chine.

Print v1.0